



ISEO®

Modulære Panikkbeslag med AntiBakteriell overflate!



Dobbel trygghet!

Sikkerhet i system
fra en fri og
uavhengig leverandør



BOYSEN®
MUNTHE

ISEO Panikkbeslag er modulære og har et omfattende utvalg av varianter. De er testet og sertifisert etter EN 1125:2008 for én- og to-fløyede dørløsninger opptil 500 000 sykluser, også brandører. Panikkskåte testet og sertifisert etter EN 179:2008 inngår også i programmet. Tilbakerømningsfunksjon oppnås med utvendig betjening uten sylinder.

ISEO har valgt å gi panikkbeslagene en antibakteriell overflate kalt AntiGerm. Dette er en sikker og permanent beskyttelse som på få minutter dreper mer enn 650 virus og bakterier som Legionella, Salmonella og MRSA. Dette skjer ved at sølv-ioner sakte frigjøres i en kontinuerlig prosess i hele beslagets levetid. Bakterienivået reduseres 99%.

Dette gjør beslagene spesielt egnet for installasjon på offentlige steder og i andre områder der hygiene og helsetjenester er grunnleggende forutsetninger: Sykehus, klinikker og behandlingshjem, barnehager og andre krevende miljøer.



Modularitet med ulike lengder for ulike dørbreder, skåtestenger for ulike dørhøyder, se i tabeller, samt skåter og utvendig betjening med ulike funksjoner vist på siste side.



BASE 5001

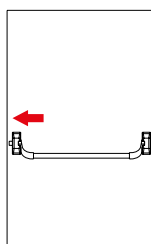

BASE 5001

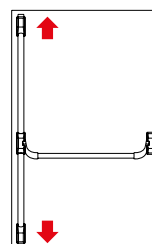

BASE 5002
som 2 punkts lås

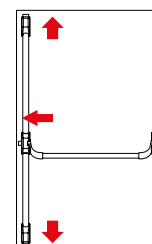

BASE 5002
som 3-punkts lås

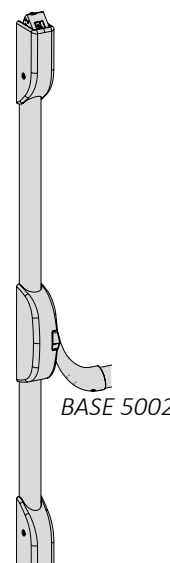

BASE 5002

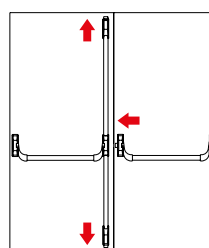

BASE 5003

ISEO BASE 5000-serien

- Klassifikasjon etter EN 1125: |3|7|7|B|1|4|2|2|A|A|
- For brandører.
- Vendbart, kan monteres både høyre og venstre dør.
- For dørtyper i aluminium, PVC, tre etc. Spesielt installasjonssett for montering på glassdører kan leveres.
- Konfigurerbart, for både én og to-fløyede dører.
- Varianter med automatiske bolter finnes, se siste side.
- Overflate sølv lakkert, men leveres også i rødt, svart, metallgrå, hvit, ENDUR4NCE, alle med AntiGerm.
- Maksimum dørbredde inntil 1500 mm.
- Maksimum dørhøyde inntil 3400 mm.
- Korrosjonstest: 240 timer.
- Temperaturområde: -25°C til +60°C.
- 5000-serien kan også leveres i rustfri utførelse med PVD-rustfri overflate og innvendige deler i rustfritt stål. PVD-rustfri overfl. har ikke AntiGerm egenskaper.

Betegnelse	Beslaglengde	Dørhøyde	Artikkelnr. i sølvfarge
ISEO 5001	1300 mm	-	1355001030
ISEO 5002	1300 mm	2400	1355002030
ISEO 5003	2 x 1300 mm	2400	1355003030
For større dørbreder bestilles i tillegg:			
Trykkstang	1330 mm (=BL 1500 mm)		135T945937030
For større dørhøyde bestilles i tillegg:			
Skåtestang	-	3400	135T94100303030



PUSH 6001

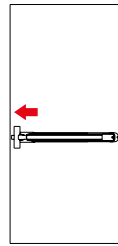

PUSH 6001
PUSH 6101

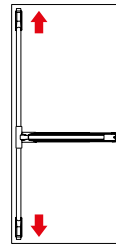

PUSH 6002
PUSH 6102
som 2-punkts

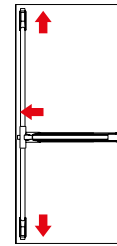

PUSH 6002
PUSH 6102
som 3-punkts

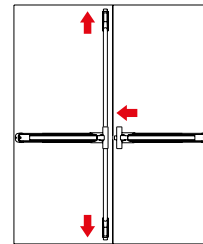

PUSH 6003, PUSH 6103

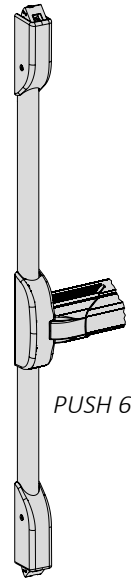

PUSH 6002

ISEO PUSH 6000-serien

- Klassifikasjon etter EN 1125: |3|7|7|B|1|4|2|2|B|A|
- For branndører.
- Vendbart, kan monteres både høyre og venstre dør.
- For dørtyper i aluminium, PVC, tre etc. Spesielt installasjonssett for montering på glassdører kan leveres.
- Konfigurerbart, for både én og to-fløyede dører.
- Varianter med automatiske bolter finnes, se siste side.
- Overflate sølv lakkert, men leveres også i rødt, svart, metallgrå, hvit, ENDUR4NCE, alle med AntiGerm.
- Maksimum dørbredde inntil 1500 mm. (BL=1300)
- Maksimum dørhøyde inntil 3400 mm.
- Korrosjonstest: 240 timer.
- Temperaturområde: -25°C til +60°C.

Betegnelse	Beslaglengde	Dørhøyde	Artikkelnr. i sølvfarge
ISEO 6001	840 mm	-	1356001030
ISEO 6101	1170 mm	-	1356101030
ISEO 6002	840 mm	2400 mm	1356002030
ISEO 6102	1170 mm	2400 mm	1356102030
ISEO 6003	2 x 840 mm	2400 mm	1356003030
ISEO 6103	2 x 1170 mm	2400 mm	1356103030
For større dørhøyde bestilles i tillegg:			
Skåtestang	-	3400	135T94100303030



PAD 7002

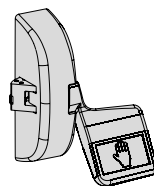

PAD 7001

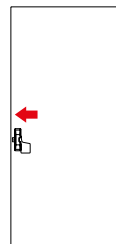

PAD 7001

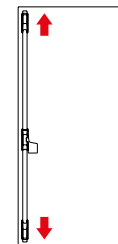

PAD 7002

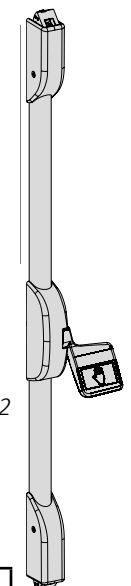

PAD 7002

ISEO PAD 7000-serien

- Klassifikasjon etter EN 179: |3|7|7|B|1|4|4|2|B|A|
- For branndører.
- Vendbart, kan monteres både høyre og venstre dør.
- For dørtyper i aluminium, PVC, tre etc. Spesielt installasjonssett for montering på glassdører kan leveres.
- Varianter med automatiske bolter finnes, se siste side.
- Overflate sølv lakkert, men leveres også i rødt, svart, metallgrå, hvit, ENDUR4NCE, alle med AntiGerm.
- Maksimum dørhøyde inntil 3400 mm.
- Korrosjonstest: 240 timer.
- Temperaturområde: -25°C til +60°C.

Betegnelse	Dørhøyde	Artikkelnr. i sølvfarge
ISEO 7001	-	1357001030
ISEO 7002	2265 mm	1357002030
For større dørhøyde bestilles i tillegg:		
Skåtestang	3400 mm	135T94100303030



ISEO 4000

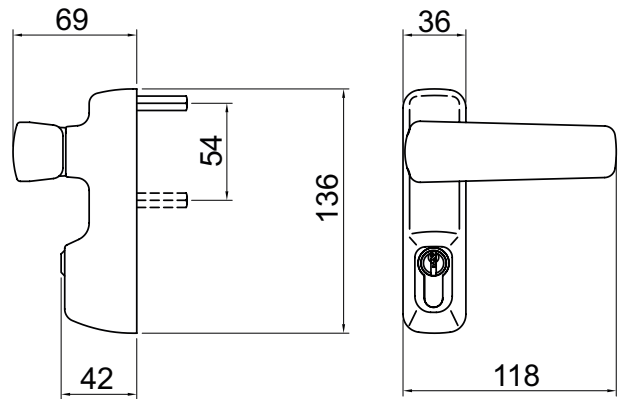

ISEO 4000 utvendig betjening

- Passer til alle ISEO panikk- og nødutgangsbeslag.
- For branddører.
- Vendbart, kan monteres både høyre og venstre dør.
- ISEO **4000** leveres med standard ISEO euro-sylinder.
- ISEO **4001** uten sylinder for tilbakerømningsfunksjon.
- Overflate sølv lakkert, men leveres også i svart, metallgrå, hvit og ENDUR4NCE, alle med AntiGerm.
- Kan leveres med mikrobryter.
- Korrosjonstest: 240 timer.
- Temperaturområde: -25°C til +60°C.



ISEO Skåter med falle eller bolt

- Standard øvre og nedre falle med skåtestenger inngår i ISEO beslagene BASE 5002 og BASE 5003, PUSH 6002 og PUSH 6003 for dørhøyde inntil 2400 mm samt PAD 7002 for dørhøyde 2265 mm.
- Øvre og nedre faller finnes som sidefaller for spesielle installasjoner.
- Som alternativ til faller oppe og nede kan beslagene også leveres med automatiske bolter oppe og nede. Kun i sølvfarget utførelse. Art. nr. 135T94300207030
- For dører med høyde inntil 3400 mm må lange skåtestenger bestilles som tillegg til beslagene over.



Standard øvre og nedre falle



Øvre og nedre sidefalle



Øvre og nedre automatiske bolter

