

# Prisma Button



## MANUAL INSTALLATION

300

ARMBÅGSKONTAKT  
AKTIVERINGSLIST

 PRISMATIBRO

# FÖRBEREDELSE

- Kabelgenomförning 143 mm från nederkant, bottenlock monterat
- Rekommenderad höjd: ca 660 mm från golv i nederkant
- Kabel: H05V-U (EK)  
H05V-K (RK) går bra vid användande av ändhylsor  
Lägsta tvärsnittsarea enligt kabelstandard HD21 är 0,5 mm<sup>2</sup> för EK respektive RK
- Vid montering utomhus: Borra ett dräneringshål i markerad fördjupning i bottenlocket

# MONTERING OCH INSTALLATION

- Demontera topplocket **A** och bottenlocket **I** enligt bild på nästa sida, och dra ut tryckfronten **F** från ytterprofilen **E**
- Ställ in dip-switchar efter önskemål, enligt beskrivning på manualens baksida
- Anpassa trådlängden från väggdosa så att du har god marginal till anslutningsplinten på frontpanelen.
- För kablaget genom kabelutsläppet **D** på ytterprofilen **E**
- Montera kablage enligt schema **J**
- Skjut ner tryckfronten **F** i ytterprofilen **E**, så den är kant i kant med ytterprofilens främre del
- Montera ytterprofilen **E** med skruvar i skruvhålen **B** och **H**
- Montera topplocket **A** och bottenlocket **I** så att du hör ett "klick"
- Driftsätt, vänta några sekunder tills enheten startat upp

TEKNISK SPECIFIKATION	
Dimensioner	286 x 95 x 25 mm
Vikt	0,5 kg
Spänningsmatning	18-30 VDC
Anslutningskabel	Två trådar för spänningsmatning. Två trådar för signalering till dörrautomatiken. För att kunna nyttja samtliga funktioner i båda reläerna krävs ytterligare två trådar. Totalt sex trådar.
Reläer	2 st Relä 1: en växlande kontakt Relä 2: en växlande, en slutande kontakt
Effektförbrukning	Vila ≈ 30 mA Aktiverad ≈ Max 47 mA
Relä, lastström	Max lastström per reläutgång är 2A.
Material Ytterprofil och Tryckfront	Aluminium
Material Lock	Polyamid

## Demontering av topp- och bottenlock

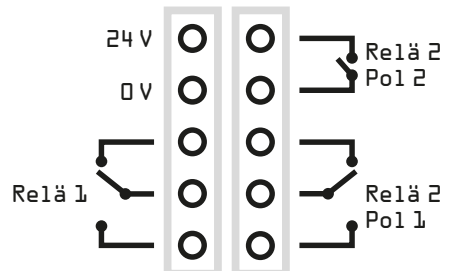
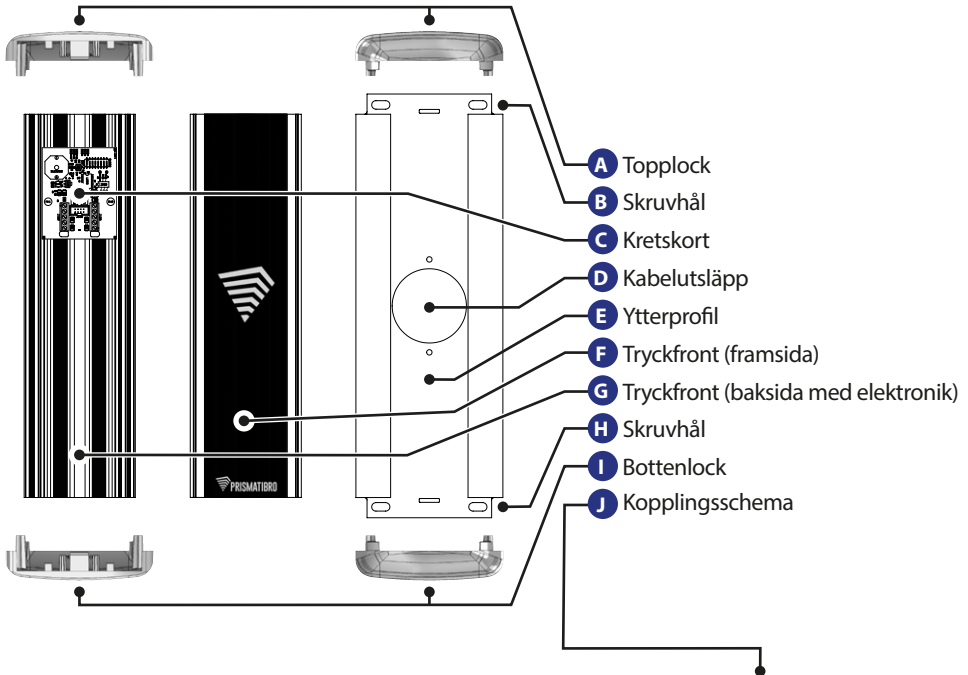
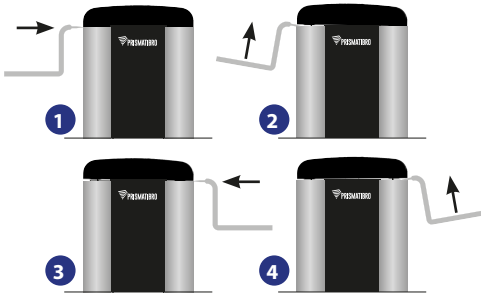

# Prisma Button

## ALTERNATIV MONTERING

### SAMMA FUNKTIONER

Samtliga modeller erbjuder samma tekniska funktioner.

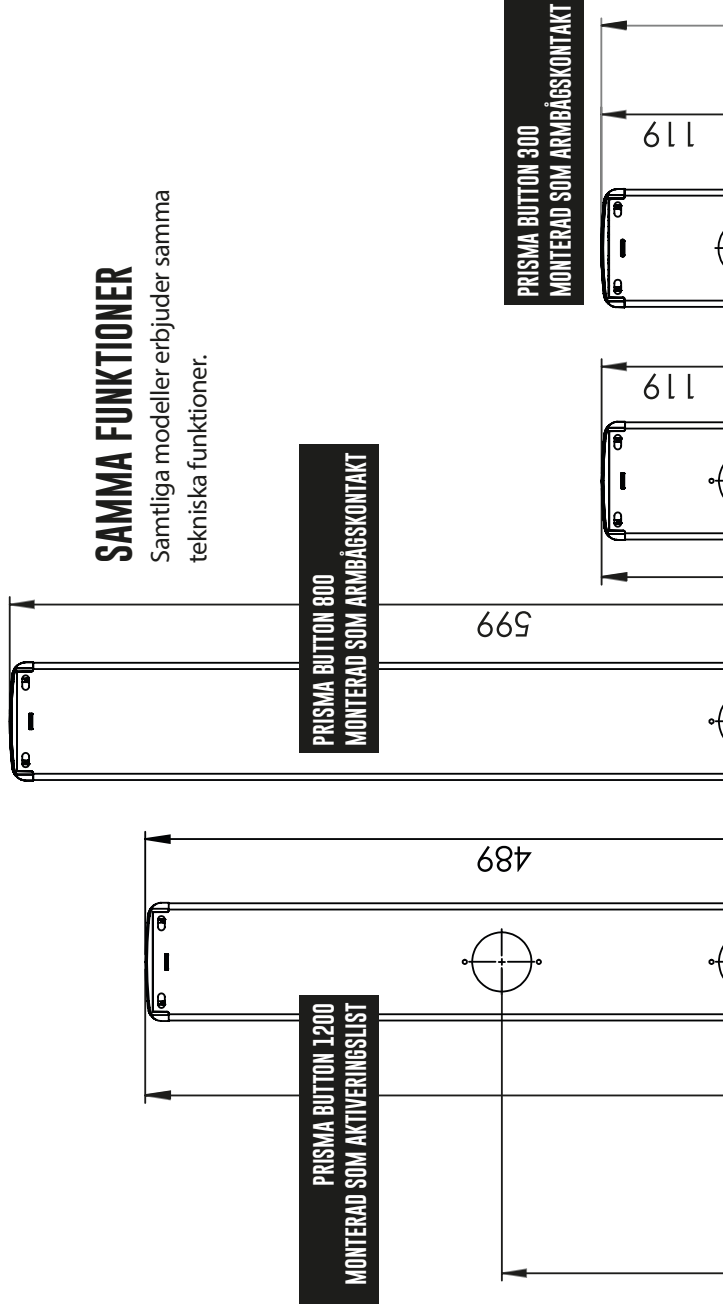

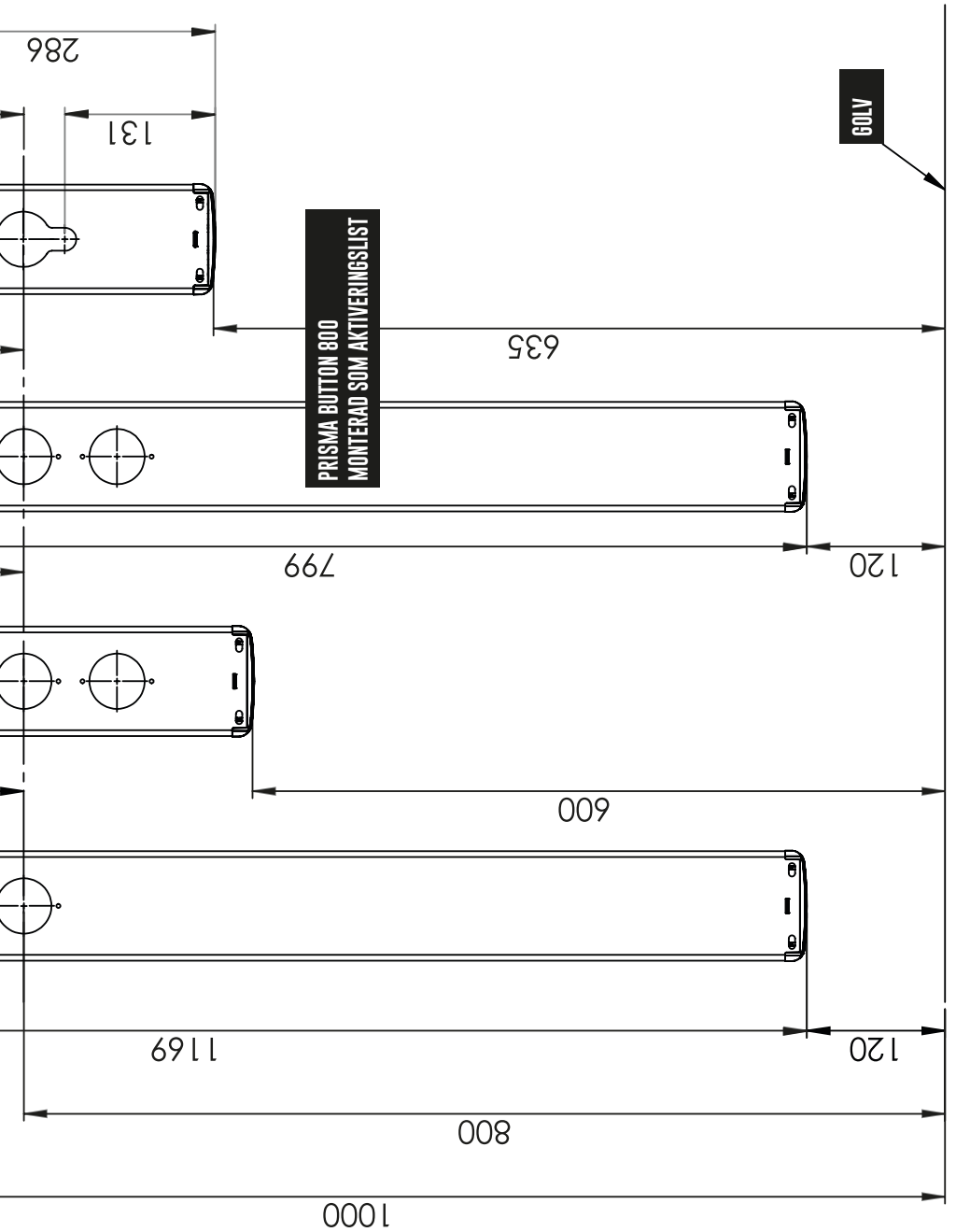

# DIP-SWITCH

- Det finns 8 st dip-switchar på kretskortet.
- Alla står i off-läge vid leverans.
- Du kan aktivera flera dip-switchar beroende på vilken funktion du önskar.

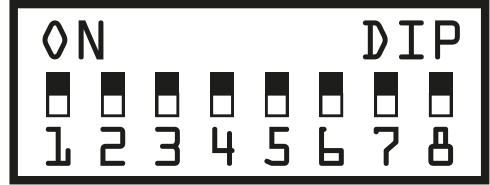

**OBS!** Var uppmärksam på att du inte både kan aktivera tillslagsfördröjning tillsammans med Nurse-Bed funktion.

# TILLSLAGSFÖRDRÖJNING

Tryck på frontpanelen 1,5 sekunder för aktivering.

Dip-switch 1: On

**OBS!** Om dip-switch 8 aktiveras, avaktiveras denna funktion.

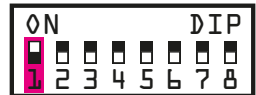

Tryck på frontpanelen 3 sekunders för aktivering.

Dip-switch 2: On

**OBS!** Om dip-switch 8 aktiveras, avaktiveras denna funktion.

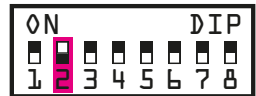

Tryck på frontpanelen 6 sekunders för aktivering.

Dip-switch 1 och 2: On

**OBS!** Om dip-switch 8 aktiveras, avaktiveras denna funktion



# KICK/SPARK-FUNKTION

Sparkfunktion innebär att anmälan kräver kraftigare yttre påverkan.

Dip-switch 3: On



# BEGRÄNSAD RELÄANSLUTNINGSTID

Du kan välja att ha en reläanslutningstid på max 1 sek.

En funktion som innebär att dörren endast får en signal oavsett hur länge du än trycker på frontpanelen.

Dip-switch 4: On

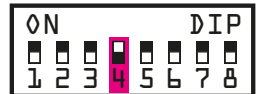

# KVITTENSTON

När du önskar en kvittenston vid tryck på frontpanelen.

Dip-switch 5: On



# LÅSÖPPNING, FÖRDRÖJD DÖRRÖPPNING

Kan användas för att styra låskolvar när signal till dörröppningen behöver förskjutas 1,5 sekunder.

Funktionen kan även användas om man vill ha asynkron öppning av pardörrar.

Kort tryck: aktiverar relä 1, "Låskolv"

Tryck 1,5 sekunder: aktiverar relä 1, "Låskolv" direkt.

När man tryckt i 1,5 sekunder aktiveras även relä 2, "Dörr"

Dip-switch 2 och 8: ON

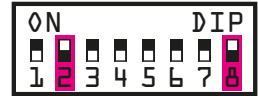

## DIP-SWITCH 6

Alltid i läge Off. Används ej.

Ledig plats för kommande funktionalitet.

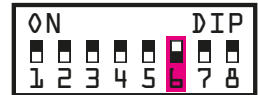

## RELÄ 2

Du vill stänga av relä 2.

Dip-switch 7: On

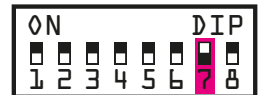

## NURSE BED-FUNKTION 1

Nurse Bed även kallad systeröppning. Styr pardörrar på olika sätt beroende på hur du trycker på frontpanelen.

Kort tryck: aktiverar relä 1, "Dörr 1"

Tryck 1,5 sekunder: aktiverar relä 2, "Dörr 2"

Dip-switch 8: On

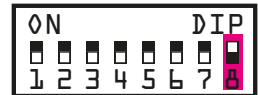

## NURSE BED-FUNKTION 2

Nurse Bed även kallad systeröppning. Styr pardörrar på olika sätt beroende på hur du trycker på frontpanelen.

Kort tryck: aktiverar relä 1, "Dörr 1"

Tryck 1,5 sekunder: aktiverar relä 1 + 2, "Dörr 1" och "Dörr 2"

Dip-switch 1 och 8: ON

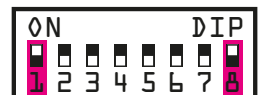

# Prisma Button



1200

800

300

## TILLGÄNGLIGHET FÖR ALLA



ADRESS Järnvägsgatan 19, 543 50 Tibro  
TEL 0504-400 40  
WEBB [prismatibro.se](http://prismatibro.se)  
E-POST [contact@prismatibro.se](mailto:contact@prismatibro.se)